



ERGON
BIKE ERGONOMICS



BX2 Evo

⚠️ WARNUNG

Bitte lesen Sie diese Anleitung sorgfältig durch.

Jegliche Modifikationen dieses Produkts sind unzulässig und können unter Umständen Ihre Sicherheit oder sogar Ihr Leben gefährden.

Bewahren Sie diese Anleitung zum späteren Nachschlagen an einem sicheren Ort auf. Sollten Sie dieses Produkt an eine dritte Person weitergeben, so ist diese Anleitung oder eine Kopie beizulegen. Bei Verlust kann die Anleitung unter ergonbike.com heruntergeladen werden.

⚠️ WARNING

Please read this manual carefully.

This product must not be modified in any way. Doing so may endanger your safety or life.

Please keep these instructions in a safe place to refer to at a later date. Should you pass the product on to a third person, please include these instructions or a copy thereof. Should you misplace these instructions, a copy can be downloaded at: ergonbike.com

⚠️ AVERTISSEMENT

Veillez lire attentivement les instruction d'emploi

Toute modification de ce produit est interdite et peut le cas échéant mettre en péril votre sécurité, voire votre vie.

Conservez ce mode d'emploi en lieu sûr après le montage afin de pouvoir le consulter ultérieurement. Si vous devez transmettre ce produit à une tierce personne, veuillez y joindre le présent mode d'emploi ou une copie. En cas de perte, le mode d'emploi peut être téléchargé sur ergonbike.com

Bedienungsanleitung

User Instructions

Mode d'emploi

⚠️ WARNUNG

Es ist wichtig, diese Gebrauchsanleitung gelesen und verstanden zu haben, bevor Sie den BX2 Evo verwenden. Außerdem sollten Sie sich der mit der Aktivität verbundenen Verletzungs- und Todesrisiken bewusst sein.

Erklärung Zeichen / Symbole in dieser Anleitung:

Schenken Sie den folgenden Symbolen besondere Beachtung.



Warnung: Dieses Symbol verweist auf eine sicherheitsrelevante Information, deren Nichtbefolgen Ihr Leben / Ihre Gesundheit gefährden kann.



Information: Dieses Symbol kennzeichnet Zusatzinformationen, z.B. über die Handhabung des Produkts.

Die oben geschilderten möglichen Konsequenzen werden in der Anleitung nicht immer wieder geschildert, wenn diese Symbole auftauchen.

Die Vorteile des Rucksacks BX2 Evo

Das Ergon Entwicklungsteam hat nach verschiedenen Ansätzen ein einzigartiges Gurtsystem entwickelt, welches sich automatisch den anatomischen Gegebenheiten des Trägers anpasst. So richten sich die Schultergurte sowie der Hüftgurt ohne weitere Einstellungen am natürlichen Winkel der Schultern bzw. der Hüfte aus. Durch eine 4-fache Verstellung der Rückenlänge ergibt sich ein vollkommen neuer, individueller Tragekomfort.

Eine weitere große Innovation stellt die Last-Kompression über das Tragesystem dar. Die beiden Schultergurte sind entlang der Unterseite des Rucksacks miteinander verbunden. Dieses intelligente Konzept gewährt stets einen körpernahen Transport des mitgeführten Equipments. Konstruktionsbedingt sitzt der Rucksack deutlich stabiler und näher am Rücken als herkömmliche Rucksäcke.

Darüber hinaus kann der Rucksack um eine Brustgurt-Halterung für Actioncams erweitert werden.

Optionales Zubehör

Trinkblase BH300

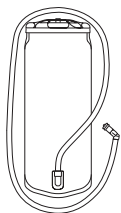

Sport Camera Chest Mount

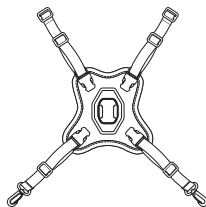

Verbessertes Rückenlima

Die Rückenpolster sind mit einem speziellen Abstandsgewirk bezogen. Dadurch wird die Belüftung des Rückens während der Fahrt gegenüber herkömmlichen Rucksäcken deutlich verbessert. Durch die Anordnung ergeben sich zwischen den Polstern Ventilationskanäle, in denen der Fahrtwind zusätzlich für einen trockeneren Rücken sorgt.

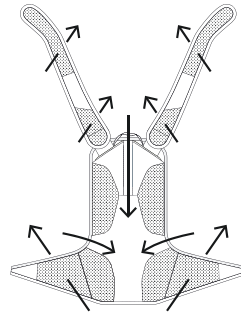

Rückseite

Taschenaufteilung (empf. Einsatzzweck)

Außentaschen

- 1. Schlüssel, Geldbeutel
- 2. Werkzeug, Flickzeug
- 3. Sonstiges
- 4. Regenhülle
- 5. Snacks, Handschuhe

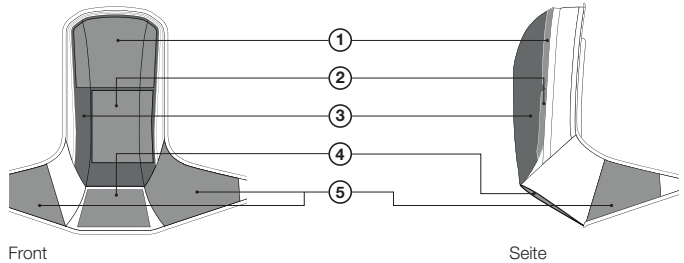

Front

Seite

Taschenaufteilung (empf. Einsatzzweck)

Innentaschen

- 1. Telefon, Kamera
- 2. Pumpe
- 3. Trinkblase

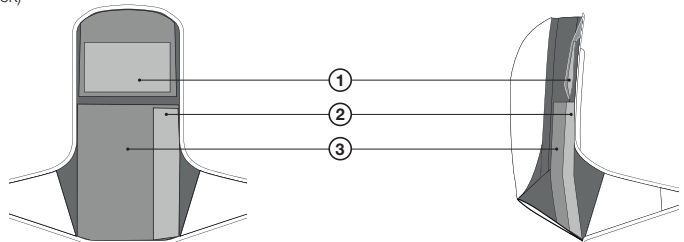

Front

Seite

DE

Einstellung der Rückenlänge

Die Einstellung der Rückenlänge des Rucksacks kann anhand der gemessenen Rückenlänge des Trägers eingestellt werden. Nehmen Sie hierzu ein Maßband und messen Sie die kürzeste Strecke zwischen der fühlbaren Oberkante des Beckenknochens und dem gewohnten Auflagepunkt der Gurte auf der Schulter (höchster Schulterpunkt). Suchen Sie den ermittelten Wert in der Tabelle unten und stellen Sie den Rucksack auf die zugeordnete Rückenlänge ein (s. Seite 6 & 7).

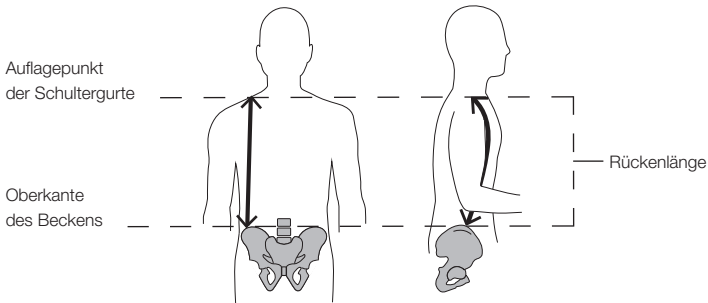

| | | | | |
|-------------------------------------|-------------------------------------|-------------------------------------|-------------------------------------|-----------------------------------|
| Rückenlänge in cm / inch | 45 - 49 cm 17.7" - 19.3" | 49 - 53 cm 19.3" - 20.9" | 53 - 57 cm 20.9" - 22.4" | 57 - 61 cm 22.4" - 24" |
| Empfohlene Einstellung | S | M | L | XL |



Alle Angaben sind Richtwerte und gelten für durchschnittlich proportionierte Personen. Abweichungen hiervon sind möglich und können – ebenso wie persönliche Vorlieben beim Tragen des Rucksacks – zu einem anderen Ergebnis führen.

Einstellung der Rückenlänge

1. Klettverbindung lösen.

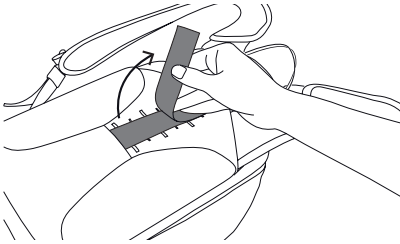

2. Ziehen Sie die geöffnete Klettflasche aus der Öse der verstellbaren Rückenplatte.

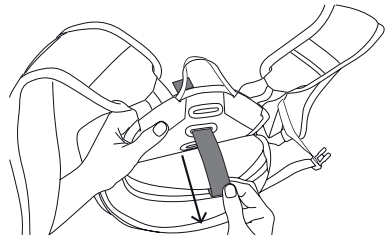

3. Lösen Sie die Verbindung der Klettflächen, die das Rucksackfach und die verstellbare Rückenplatte verbinden und halten Sie sie offen.

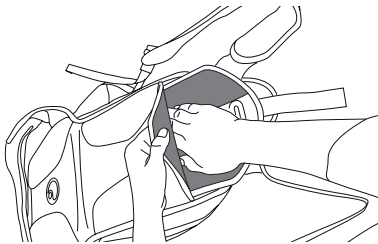

4. Ziehen Sie die Rückenplatte auf die gewünschte Größe (S/M/L/XL) und schließen Sie die Klettflächen wieder. Die gewünschte Größe ist dann korrekt eingestellt, wenn eine grüne Markierung oberhalb der entsprechenden Größenmarkierung zu sehen ist.

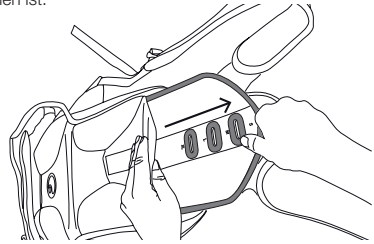

5. Fädeln Sie die Lasche durch die Öse der gewünschten Größe. Schließen die den Klettverschluss und verstauen Sie das Ende der Lasche wieder in der Öffnung.

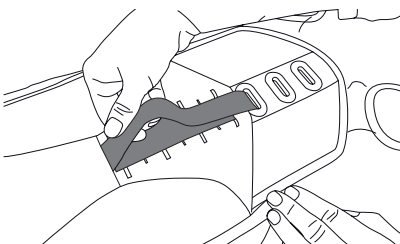

6. Die vorgebogene, horizontale Aluminiumschiene kann bei Bedarf individuell angepasst werden. Sie verhindert ein „Ausbeulen“ des Rucksacks gegen den Rücken des Trägers.

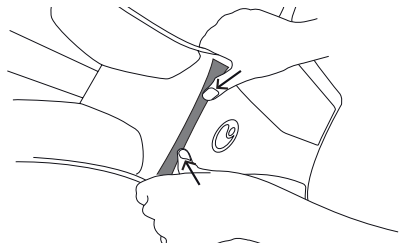

DE

Anprobe

Lösen Sie die Schultergurte etwas und setzen Sie den Rucksack auf. Schließen Sie den Hüftgurt. Die optimale Gewichtsverteilung wird erreicht, wenn die Oberkante des Hüftgurtes entlang der Oberkante des Beckenknochens (± 3 cm) verläuft und die Hüfte fest umschließt (nicht den Bauch!) (**Abb.1**). Spannen Sie nun die Schultergurte bis diese ohne großen Druck am Körper anliegen.



Abb. 1

Setzen Sie sich auf Ihr Fahrrad oder in ähnlicher Weise auf einen Stuhl in Fahrposition und überprüfen Sie die Position der farbigen Justiermarke auf den Schultergurten wie folgt: Die Rückenlänge ist richtig, wenn Ihr Schlüsselbein den Schultergurt im Bereich der farbigen Justiermarke kreuzt (**Abb.2**). Wenn dies nicht der Fall ist, stellen Sie bitte die Rückenlänge neu ein.

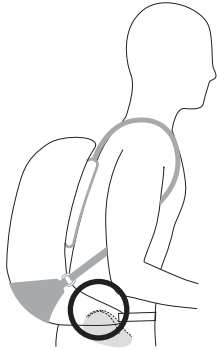

Abb. 2

Automatische Anpassung an die Schulterneigung

Durch die zwei D-Ringe mit denen die Schultergurte befestigt sind, passt sich das Tragesystem automatisch an die Schulterform an. Durch Festziehen der Gurte wird diese Position fixiert.

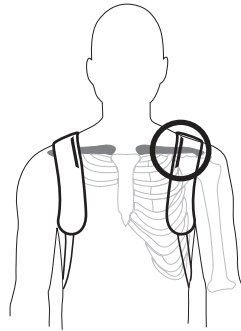

Abb. 3

Expander

Der beiliegende Expander ermöglicht die rasche Unterbringung zusätzlicher Ausrüstung oder Bekleidung sowie eine zusätzliche Fixierung des Inhalts.

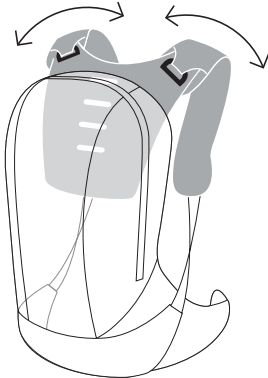

Abb. 4

Front

Regenhülle

Führen Sie den Hüftgurt durch die Schlaufen der Regenhülle (**Abb. 1**). Ziehen Sie die Hülle rundum über den Rand des Rucksacks (**Abb. 2**).

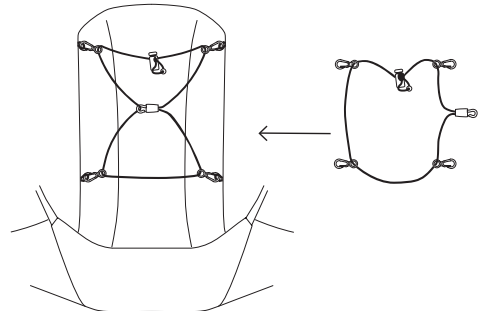
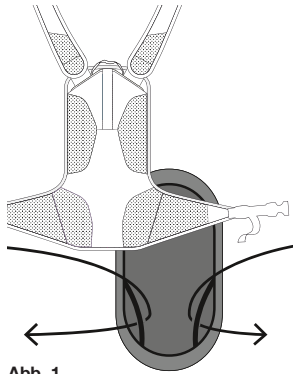

Rückseite

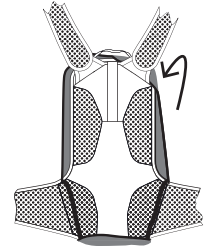

Kürzen der Gurte

Die Gurte können bei Bedarf auf die gewünschte Länge gekürzt werden. Anschließend die Schnittkanten mit einem Streichholz oder Feuerzeug versengen, um ein Ausfransen zu verhindern.

i Prüfen Sie **VOR** dem Kürzen die richtige Größeneinstellung des Rucksacks (s. Seite 5-6) und welche Gurtlänge Sie tatsächlich benötigen! **Zu kurz abgeschnittene Gurte werden nicht als Reklamationsgrund anerkannt! Nach dem Kürzen ist das Produkt vom Umtausch ausgeschlossen!**

! Hüftgurtschlaufen nicht abschneiden sondern hinter der Tasche verstauen oder einklammern.

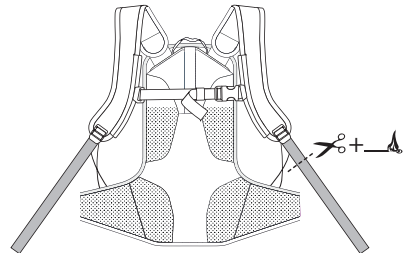

DE



Tipps zum Packen und Gewichtsverteilung

Packen Sie die schwersten Ausrüstungsgegenstände möglichst nahe am unteren Rücken entlang – davor die leichteren Sachen. Außen am Rucksack sollten nur ganz leichte Dinge wie etwa Helm oder Ähnliches verstaut werden.

Hinweis

Der Rucksack ist wasserabweisend, jedoch nicht wasserdicht! Wir empfehlen elektronische Geräte sowie E-Bike Akkus separat zu verpacken.

Reinigung und Pflege

Reinigen und trocknen Sie Ihren Ergon Rucksack gründlich nach jedem Gebrauch. Nehmen Sie dazu kaltes bis handwarmes Wasser und einen weichen Schwamm. Wischen Sie die Innenseite des Rucksacks mit einem feuchten Tuch ab, um die Beschichtung zu schonen. Verwenden Sie kein heißes Wasser, Bleiche, Geschirrspülmittel, Einweichlösungen oder Fleckenreiniger. Bei starker Verschmutzung sind ausschließlich detergentienfreie Seifen zu verwenden. Verwenden Sie auf keinen Fall Lösungsmittel zur Reinigung Ihres Ergon Rucksacks, da diese die Beschichtung des Gewebes irreparabel beschädigen können. Durch die Verwendung von Lösungsmitteln erlöschen jegliche Gewährleistungs- und Garantieansprüche. Zum Trocknen hängen Sie den Rucksack in geöffnetem Zustand an einem luftigen und schattigen Ort auf und lassen ihn vollständig trocknen. Der Rucksack ist nicht für Waschmaschinen und Trockner geeignet.

Lagerung

Lagern Sie Ihren Ergon Rucksack nie, wenn er feucht oder schmutzig ist, da sich sonst Schimmel auf dem Gewebe bilden kann. Schäden durch Schimmel führen zu Geruchsbildung und können nicht behoben werden. Bewahren Sie Ihren Rucksack an einem kühlen, trockenen Ort auf und schützen Sie ihn vor direkter Sonneneinstrahlung.

Sachmängelhaftung

Während der ersten zwei Jahre nach dem Kauf dieses Produkts haben Sie vollen Anspruch auf die gesetzliche Sachmängelhaftung (vormals Gewährleistung). Sollten Mängel auftreten, wenden Sie sich bitte unter Vorlage des Kaufbelegs an Ihren Ergon-Fachhändler. Ein Gewährleistungsanspruch ist nach einem unsachgemäßen Gebrauch (Modifikation des Produktes, Nichteinhalten der Warnhinweise dieser Anleitung) nicht gegeben.



Detailliertere Informationen zur Sachmängelhaftung / Reklamation finden Sie online unter [ergonbike.com/warranty](https://www.ergonbike.com/warranty) oder einfach QR-Code scannen.

▲WARNING

It is important to have read and understood these instructions before using the BX2 Evo. You should also be aware of the risk of injury and death associated with the activity.

Explanation of signs / symbols used in these instructions.

Please pay particular attention to the following symbols when mounting the product.



Warning: Failure to follow the warning notices in these instructions could lead to injury or endanger your life.



Information: This symbol indicates additional information, for example about how to handle the product.

The explanation here serves as a description of the possible consequences of not following the instructions. These consequences won't always be repeated when the symbols are used.

Advantages of the BX2 Evo Backpack

The Ergon Development Team has designed a unique strap system, based on different approaches, which automatically adapts to the anatomical features of the wearer. This means the shoulder straps as well as the hip strap align to the natural angle of the shoulders or the hips without further adjustments. Thanks to 4-way back length adjustment, a completely new, individual level of wearing comfort is created.

The load compression via the harness is another huge innovation. Both shoulder straps are connected along the underneath of the backpack. This intelligent concept ensures the equipment inside the backpack is always close to the body. Based on its design, the backpack is much more stable and closer to the back than conventional backpacks.

Additionally, a chest strap mount for action cams can be added to the backpack.

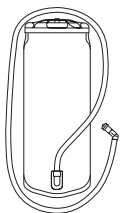
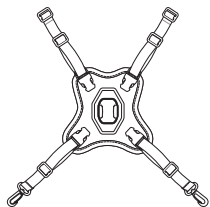
Optional Accessories**Reservoir BH300****Sport Camera Chest Mount**

Improved Ventilation

The backpack using contact padding which is specially designed with ventilation in mind a large open weave allows air to flow freely. This improves air flow when riding – especially compared to traditional designs. These pads are laid out to create air channels – perfect for drying any moisture which may exist.

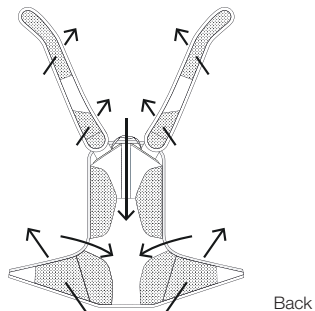

Pack Layout (recommended use)

External Layout

- 1. Keys, Wallet
- 2. Puncture Repair Kit, Tools
- 3. Miscellaneous
- 4. Raincover
- 5. Snacks, Gloves

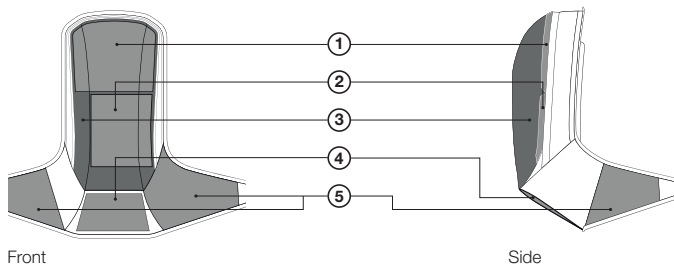

Pack Layout (recommended use)

Internal Layout

- 1. Cellphone
- 2. Pump
- 3. Hydration

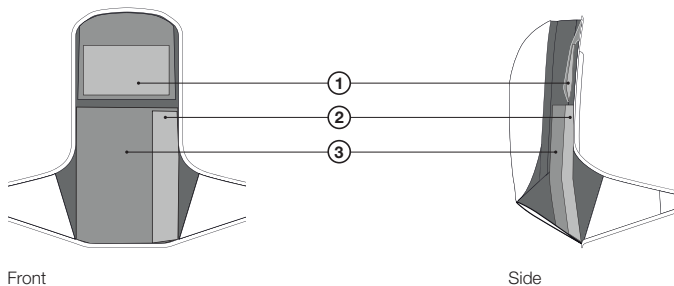

EN

Adjusting the Back Length

The backpack back length can be adjusted based on the measured back length of the wearer. To do this, using a measuring tape, measure the shortest distance between the noticeable top of the pelvic bone and the usual support point of the straps on the shoulders (highest shoulder point). Find your measurement in the table below and adjust the backpack to the corresponding back length (see pages 14 & 15).

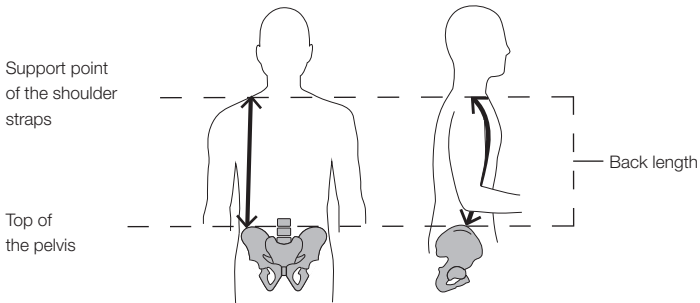

| | | | | |
|-------------------------------------|-------------------------------------|-------------------------------------|-------------------------------------|-----------------------------------|
| Back Length in cm / inch | 45 - 49 cm 17.7" - 19.3" | 49 - 53 cm 19.3" - 20.9" | 53 - 57 cm 20.9" - 22.4" | 57 - 61 cm 22.4" - 24" |
| Recommended Setting | S | M | L | XL |



All details are guidelines only and apply to people with average proportions. Variations are possible and can lead to a different result - as can personal preferences when wearing a backpack.

Adjusting the Back Length

1. Loosen the Velcro.

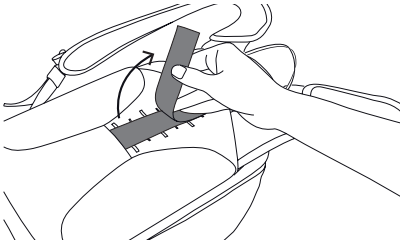

2. Pull the opened Velcro strap from the eye of the adjustable back plate.

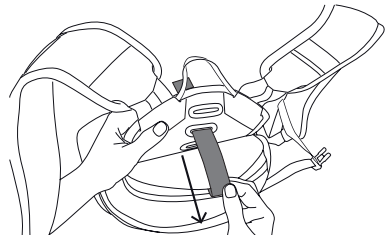

3. Loosen the connection of the Velcro surfaces that connect the backpack compartment and the adjustable back plate and hold it open.

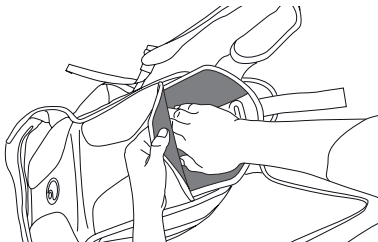

4. Pull the back plate to the required size (S/M/L/XL), and close the Velcro again. The required size is correctly set when a green marker can be seen above the relevant size marking.

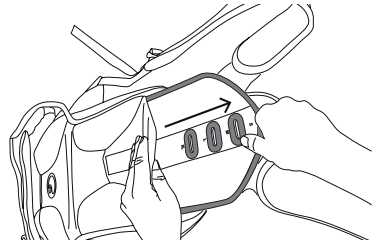

5. Thread the strap through the eye of the required size. Close the Velcro and stow the end of the strap in the opening.

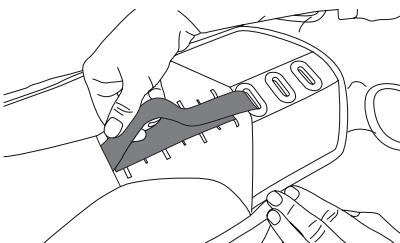

6. The contoured, horizontal aluminium bar can be individually adjusted, if required. It prevents the backpack from bulging against the wearer's back.

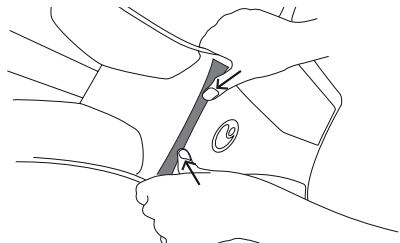

EN

Adjustment

Loosen the shoulder straps and put the pack on. Fasten the hip belt. The hip belt is correctly positioned when the top of the hip belt follows the line of the pelvis (+/- 3cm) and relatively tight. It should not be positioned across the stomach (**Fig. 1**). Tighten the shoulder straps until there is little or no slack in the system. They should not press into your shoulders.

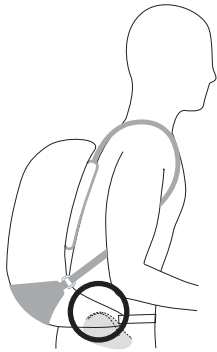

Fig. 1

Sit on a bicycle, or on a stool and mimic the position on a bicycle. The coloured adjustment marks allow the user to check that the back length is correctly adjusted. This is the case when the coloured adjustment marks cross the collarbones (**Fig. 2**). If this is not the case, please re-adjust the pack.

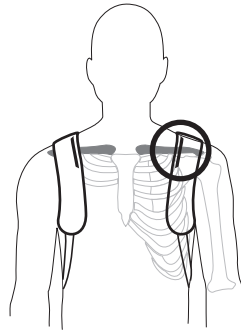

Fig. 2

Automatic Adjustment of the Shoulder Strap Angles

Thanks to the two D-rings at the top of the shoulder straps, the carrying system has a certain amount of automatic adjustment.

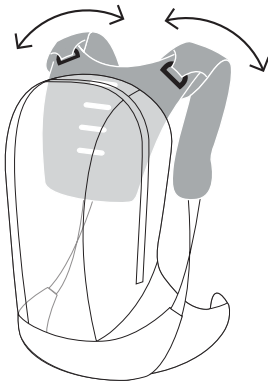

Fig. 3

Expander

The included expander allows for the carrying of a jacket or over clothing on the outside of the backpack, or for the internal contents to be better secured (**Fig. 4**).

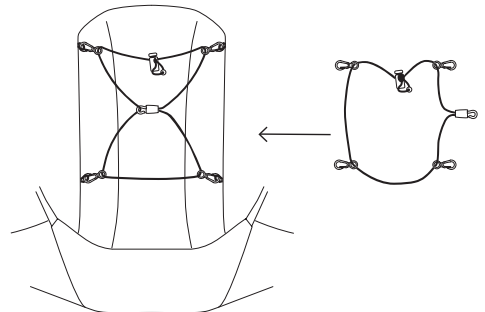

Fig. 4

Front

Rain Cover

Guide the hip strap through the rain cover loops (**Fig. 1**). Pull the cover all around the edge of the backpack (**Fig. 2**).

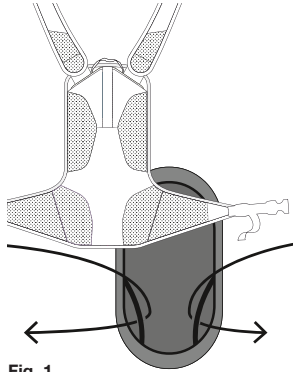

Fig. 1

Back

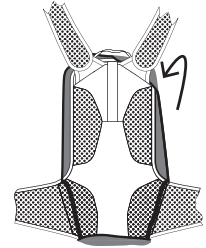
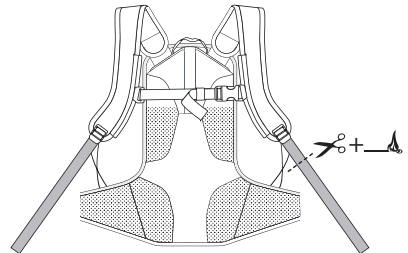

Fig. 2

Shortening the Belts

The belts can be shortened to the desired length if necessary. Afterwards, use a match or a lighter to melt the edges of the cut to prevent fraying.

i **BEFORE shortening the belts, be sure the backpack size is correctly adjusted (see page 13 & 14) and that you know the belt length you actually need! Belts that have been overshorted cannot be considered a reason for return of the product! After shortening, the product cannot be replaced!**



! **Do not cut the hip strap loops shorter. Instead, stow or clip them behind the bag.**

EN

**Tips for Packing the Bag and Weight Distribution**

Pack heavy articles first (so they are at the bottom of the pack). Only pack lightweight items (such as a helmet or rain jacket) using the helmet holder.

Note

The backpack is water-repellent but not waterproof! We recommend packing electronic devices as well as e-bike batteries separately .

Cleaning and Maintenance

Clean and dry your pack after each use to keep it in top condition. Use only lukewarm water and a soft sponge. Wipe the pack internally with a damp cloth – this protects the coating on the fabric. Do not use hot water, bleach, washing up liquid, solvents, paint or stain removers. For stubborn stains use a detergent free soap. Use of solvents on your backpack will damage the water resistant coating irreparably. Failure to follow these instructions will result in an invalidated warranty. To dry, hang the open pack in a cool, dry, well ventilated place out of direct sunlight. The backpack may not be machine washed or dried.

Storage

Never put an Ergon backpack away wet or dirty. This could lead to mould which can damage the fabrics and cause unpleasant smells. Store the pack in a cool, dry place out of direct sunlight.

Warranty

Ergon warrants to the original retail purchaser that this product is free from defects in material and workmanship for (2) two years from the date of original retail purchase. If you have any cause to return the product please take it to a specialist bicycle retailer together with proof of purchase. The product warranty does not cover modified products, or products used in a way not intended or set out in this document. Failure to follow all instructions will invalidate the warranty.



Please see the current full warranty policy at [ergonbike.com/warranty](https://www.ergonbike.com/warranty) or scan QR-code for details.

AVERTISSEMENT

Il est primordial d'avoir lu et compris ces instructions d'emploi avant d'utiliser le BX2 Evo. En outre, vous devriez avoir conscience des risques de blessures et de mort liés à votre activité.

Explication des caractères / symboles dans le présent mode d'emploi:

lors du montage, accordez une attention particulière aux symboles suivants.



Avertissement: Le non-respect des avertissements présents dans ce mode d'emploi peut entraîner des blessures graves ou mortelles.



Information : ce symbole fait référence aux informations supplémentaires, p. ex. sur la manipulation du produit.

Les conséquences éventuelles qui sont décrites ci-dessus ne sont pas toujours expliquées dans le mode d'emploi quand ces symboles apparaissent.

Les avantages du sac à dos BX2 Evo Par différentes méthodes, l'équipe de développement Ergon a créé un système de sangles unique qui s'adapte automatiquement à l'anatomie du porteur. Ainsi, les sangles des épaules et des hanches s'adaptent naturellement à la courbure des épaules ou des hanches sans réglage nécessaire. Par ailleurs, avec ses 4 longueurs réglables, le sac à dos offre un confort personnalisé totalement nouveau.

Autre grande innovation : la compression de charge du système de transport. Les deux sangles des épaules sont reliées entre la partie basse du sac à dos. Ce concept intelligent permet de maintenir le sac le long du corps. Grâce à sa structure, ce sac à dos est beaucoup plus stable et proche du dos qu'un sac à dos classique.

En outre, les sac à dos peuvent être équipés d'une fixation au niveau de la sangle de poitrine pour attacher une Action Cam.

Accessoires optionnels

Sac à eau BH300

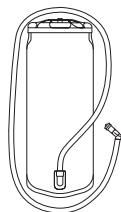

Sport Camera Chest Mount

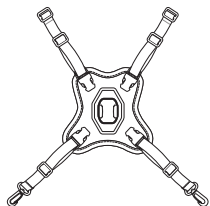

Ventilation améliorée

Les coussinets dorsaux rembourrés sont composés d'un épais tissu à mailles de ventilation. Pendant le trajet, celui-ci assure une aération du dos nettement supérieure à celle d'un sac à dos ordinaire. Cette confection permet la création de canaux de ventilation entre les coussinets, dans lesquels le vent s'introduit pour maintenir le dos au sec.

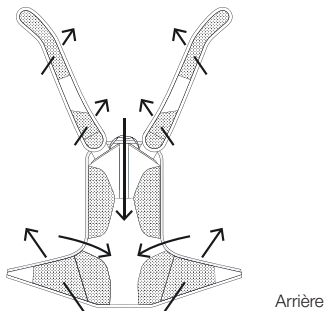

Présentation du sac à dos (usage recommandé)

Disposition extérieure (devant)

- 1. Clés, Portefeuille
- 2. Outils, Trousse de Réparation
- 3. Petites Pièces
- 4. Housse de Pluie
- 5. Poche à gants, par exemple

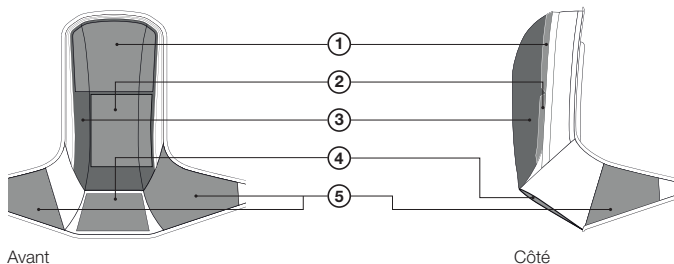

Présentation du sac à dos

(usage recommandé)

Disposition intérieure

- 1. Lunettes / Portable
- 2. Pompe
- 3. Sac à Eau

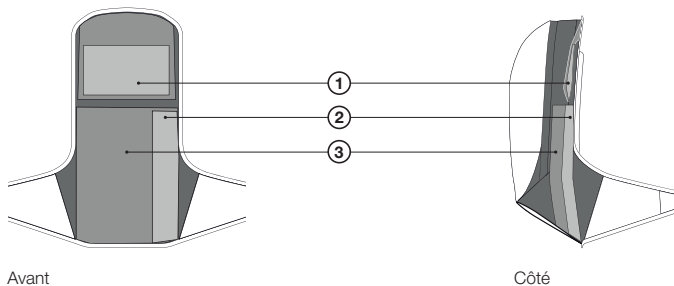

F

Réglage de la longueur

La longueur du sac à dos peut être réglée en fonction de la taille du dos du porteur.

Pour ce faire, utilisez un mètre et mesurez la plus petite longueur entre l'arête supérieure sensible du bassin et l'endroit où la sangle est habituellement posée sur l'épaule (sommet de l'épaule). Recherchez la valeur mesurée dans le tableau et réglez le sac sur la longueur indiquée (v. p. 22 et 23).

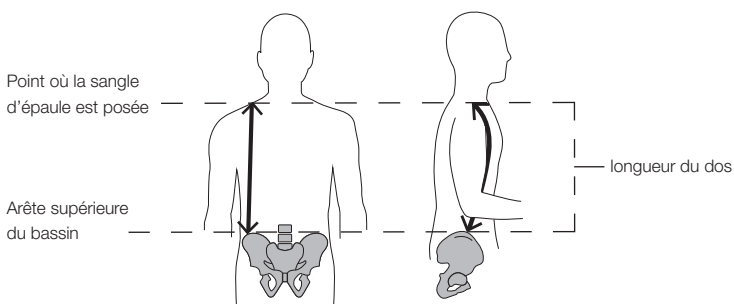

| | | | | |
|----------------------------------|-------------------------------------|-------------------------------------|-------------------------------------|-----------------------------------|
| Longueur en cm / inch | 45 - 49 cm 17.7" - 19.3" | 49 - 53 cm 19.3" - 20.9" | 53 - 57 cm 20.9" - 22.4" | 57 - 61 cm 22.4" - 24" |
| Réglage recommandé | S | M | L | XL |



Toutes les informations sont données à titre indicatif pour une personne aux proportions moyennes. Des écarts sont possible et peuvent entraîner un résultat différent, tout comme les préférences personnelles quant au port du sac.

Réglage de la longueur

1. Desserrez la bande Velcro.

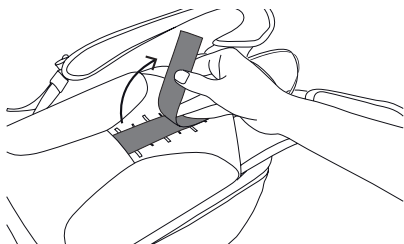

2. Retirez la bande Velcro ouverte de l'œillet du dossier réglable.

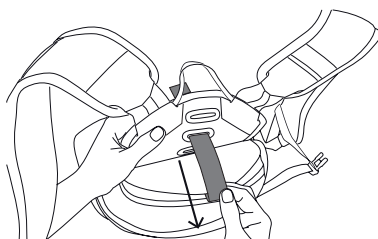

3. Retirez les sangles des bandes Velcro qui relie le compartiment du sac à dos au dossier réglable et maintenez-les ouvertes.

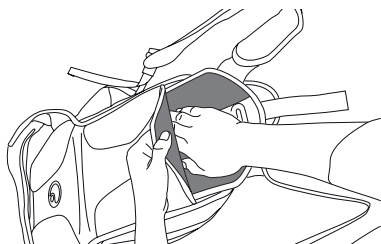

4. Réglez le dossier à la taille souhaitée (S/M/L/XL) et refermez les bandes Velcro. La taille est correctement réglée si vous voyez un marquage vert au-dessus de l'indication de la taille correspondante.

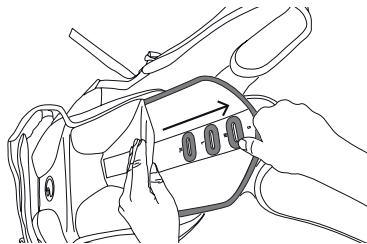

5. Glissez les sangles dans les œillets de la taille souhaitée. Fermez les bandes Velcro et placez le bout de la sangle dans l'ouverture.

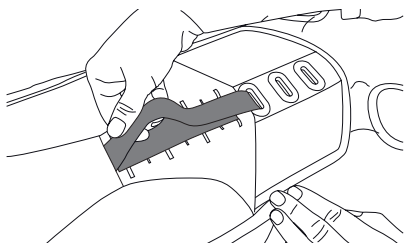

6. En cas de besoin, la bande d'aluminium horizontale précabrée peut être adaptée à chaque porteur. Elle évite que le sac à dos ne crée une bosse contre le dos du porteur.

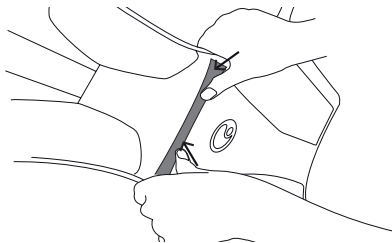

F

Adjustment

Desserrez les bretelles et enfillez le sac à dos. Attachez maintenant la ceinture. Cette dernière devrait être assez serrée et déposée le long de la région pelvienne, pas au niveau du ventre (**Fig. 1**). Réglez les bretelles jusqu'à ce que tout le système soit bien ajusté (elles ne devraient pas presser les épaules). Asseyez-vous ensuite sur un vélo ou placez-vous sur un tabouret et inclinez-vous vers

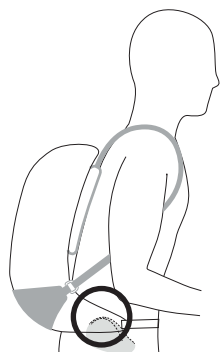

Fig. 1

l'avant (comme sur un vélo). Les marques d'ajustement coloré permettent de déterminer si la ceinture est assez serrée et si la longueur du dos est correctement réglée. Si les marques d'ajustement coloré se croisent, l'ajustement est parfait (**Fig. 2**). Sinon, il faut recommencer le réglage.

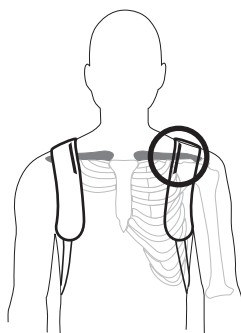

Fig. 2

Ajustement automatique de l'angle des bretelles

Le sac à dos BX2 Evo d'Ergon comporte un système d'ajustement automatique: les anneaux en forme de D situés au-dessus de chacune des bretelles règle l'angle de ces dernières.

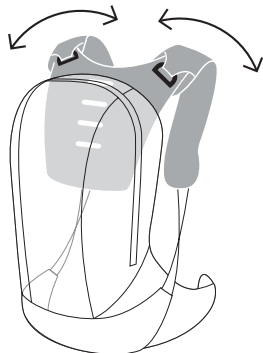

Fig. 3

Expanseur

L'expanseur fourni permet de protéger rapidement des équipements ou vêtements supplémentaires et de fixer des contenus supplémentaires. (**Fig. 4**).

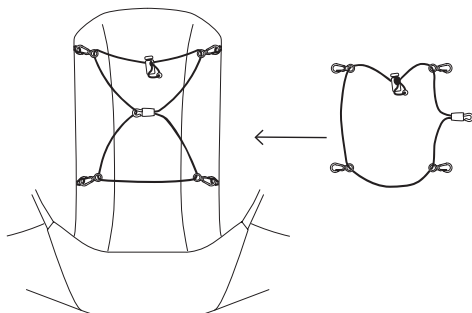

Fig. 4

Front

Housse de pluie

Faites glisser la sangle de hanche dans les boucles de la housse de pluie (**Fig. 1**). Placez la housse le long des bords du sac à dos. (**Fig. 2**)

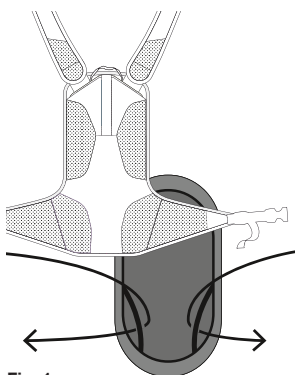

Fig. 1

Arrière

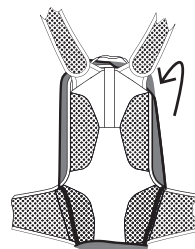
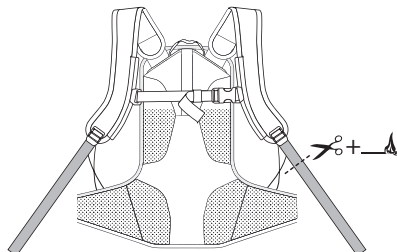

Fig. 2

Raccourcir les courroies

Si nécessaire, vous pouvez raccourcir les courroies à la longueur qui vous convient. Ensuite, faites chauffer les nouvelles extrémités à l'aide d'une allumette ou d'un briquet, afin d'éviter que les courroies ne s'effilochent.

i **AVANT de raccourcir les courroies, veuillez vous assurer d'avoir correctement ajusté la taille du sac à dos (voir page 21 & 22) et vérifiez de quelle taille de courroie vous avez vraiment besoin ! Des courroies coupées trop court ne représentent pas un motif de réclamation valide. Une fois les courroies raccourcies, le produit ne peut plus être échangé.**



! **Ne pas couper les boucles de la sangle de hanche mais les ranger ou les bloquer derrière le sac.**

F

**Conseils de chargement et de répartition de poids**

Mettre les articles les plus lourds en premier (pour qu'ils soient au bas du sac à dos). Les articles plus légers tels qu'un casque ou un imperméable seront emballés dans le compartiment à casque.

Remarque

Le sac à dos est déperlant mais n'est pas étanche à 100 % ! Nous conseillons d'emballer séparément les appareils électroniques et les batteries de vélos électriques.

Nettoyage et entretien

Pour le maintenir en bon état, nettoyez votre sac à dos après chaque sortie avec une éponge douce et de l'eau tiède, puis faites-les sécher. Protégez le revêtement du tissu à l'intérieur du sac en l'essuyant avec un chiffon humide. N'utilisez pas d'eau chaude, d'eau de Javel, de détergents, de solvants, de peinture ni de détachants. Pour les taches tenaces, choisissez un savon sans détergent. Les solvants endommagent le revêtement résistant à l'eau. Le non-respect de ces instructions risque d'invalider la garantie. Pour le sécher, ouvrez votre sac à dos et accrochez-le dans un endroit frais, sec, bien ventilé et à l'abri du soleil. Il ne doit pas être lavé ni séché à la machine.

Entreposage

Ne rangez jamais un sac à dos Ergon lorsqu'il est sale ou mouillé, car il risque de moisir. Cette moisissure peut endommager le tissu, en plus de causer des odeurs désagréables. Accrochez-le dans un endroit frais, sec, bien ventilé et à l'abri du soleil.

Responsabilité pour vices matériels

Pendant les deux premières années suivant l'achat de ce produit, vous bénéficiez d'une garantie totale sur les vices cachés légaux (anciennement appelée „garantie“). N'oubliez toutefois pas que le sac à dos subissent une usure naturelle. En cas de manquements, adressez-vous à votre revendeur Ergon en vous munissant de la preuve d'achat. Un emploi non conforme (modification du produit, nonrespect des avertissements présents dans le présent mode d'emploi) supprime tout droit à la garantie.



Veuillez consulter la politique de garantie complète en vigueur sur ergonbike.com/warranty ou scanner votre code QR pour de plus amples informations.



ERGONBIKE.COM

Ergon Bike Ergonomics

RTI Sports GmbH

Universitätsstr. 2, 56070 Koblenz / Germany

T +49 (0) 261 899998-28, F +49 (0) 261 899998-19

info@ergonbike.com, ergonbike.com



Ergon® is a worldwide trademark. Ergon reserves the right to change any products without prior notice. Subject to misprints, errors and changes.